

DIBUJO TÉCNICO II  
 P.A.U. Examen de Septiembre 2012

OPCIÓN A. PROBLEMA

Guillermo Ortega Ruiz  
 Área de Expresión Gráfica en la Ingeniería  
 Departamento de Ingeniería de Diseño y Proyectos, Universidad de Huelva

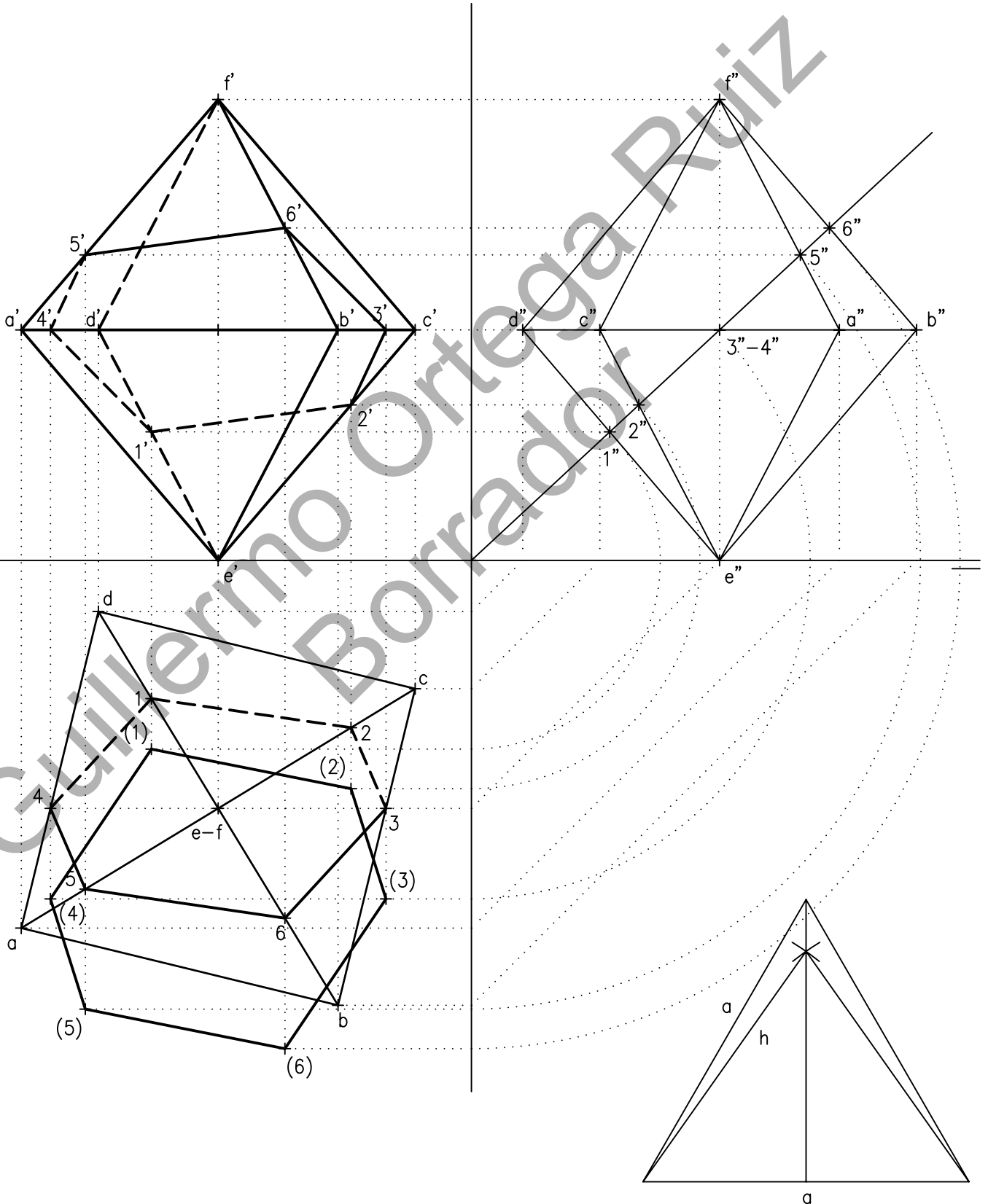

DIBUJO TÉCNICO II

P.A.U. Examen de Septiembre 2012

OPCIÓN A. EJERCICIO 1º

Guillermo Ortega Ruiz  
Área de Expresión Gráfica en la Ingeniería  
Departamento de Ingeniería de Diseño y Proyectos, Universidad de Huelva

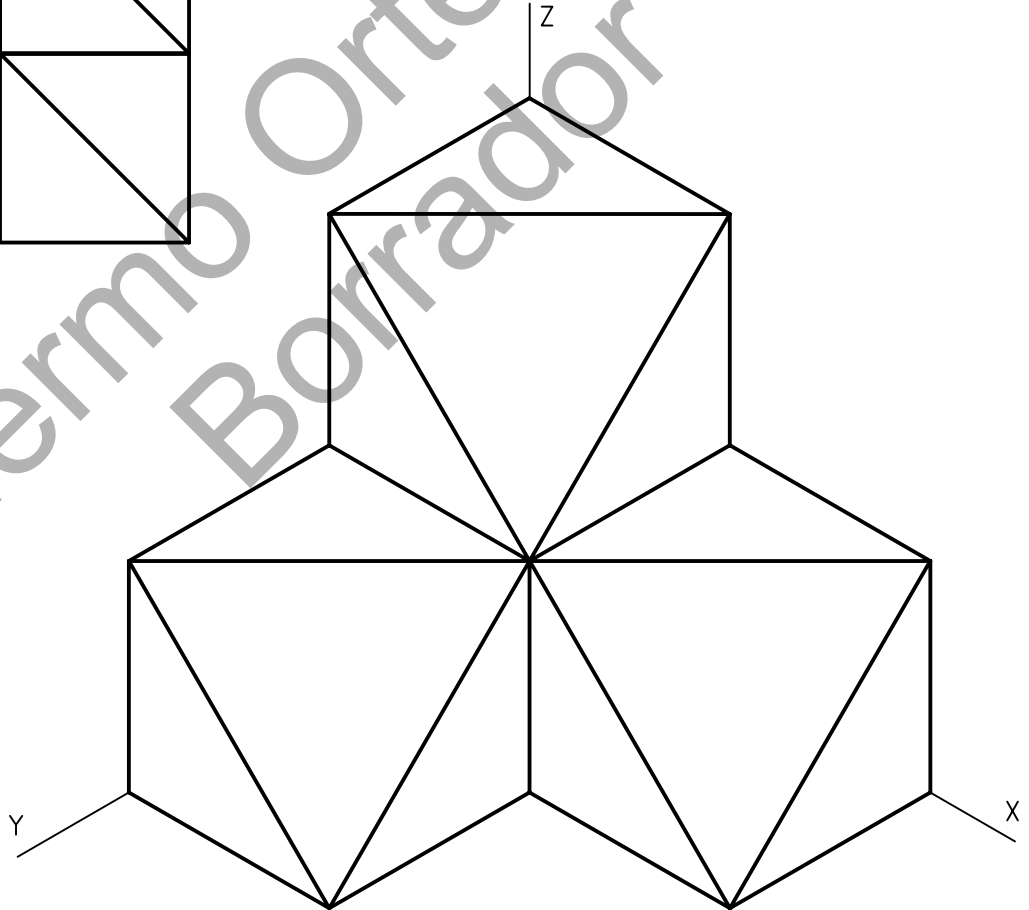
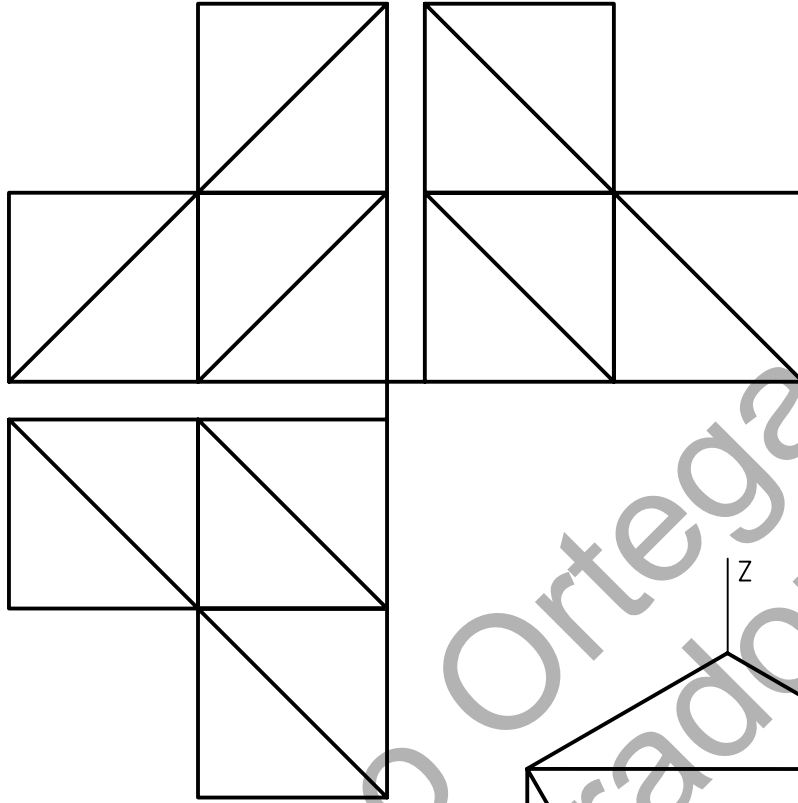

DIBUJO TÉCNICO II

P.A.U. Examen de Septiembre 2012

OPCIÓN A. EJERCICIO 2º

Guillermo Ortega Ruiz  
Área de Expresión Gráfica en la Ingeniería  
Departamento de Ingeniería de Diseño y Proyectos, Universidad de Huelva

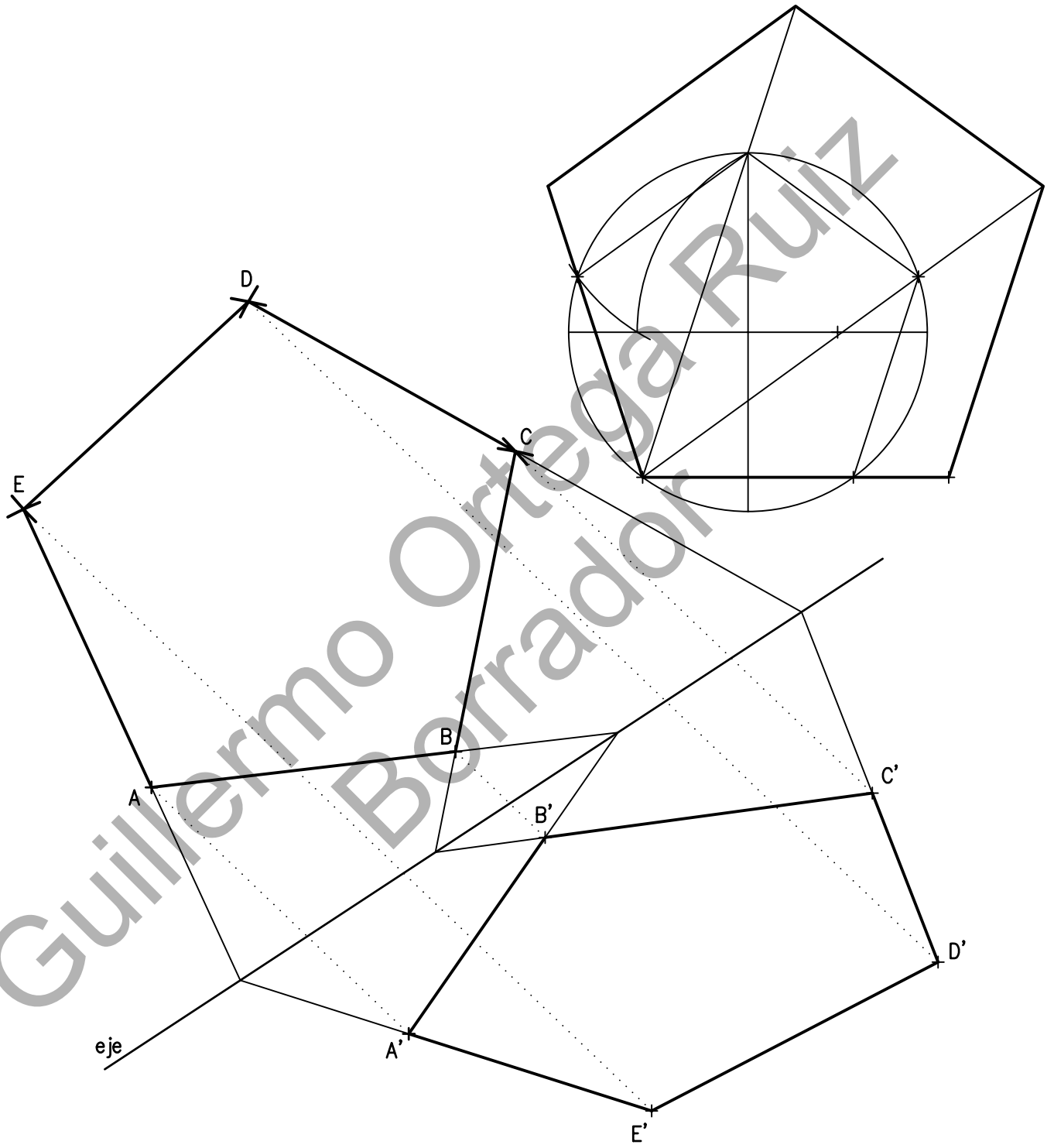

DIBUJO TÉCNICO II  
P.A.U. Examen de Septiembre 2012

OPCIÓN B. PROBLEMA

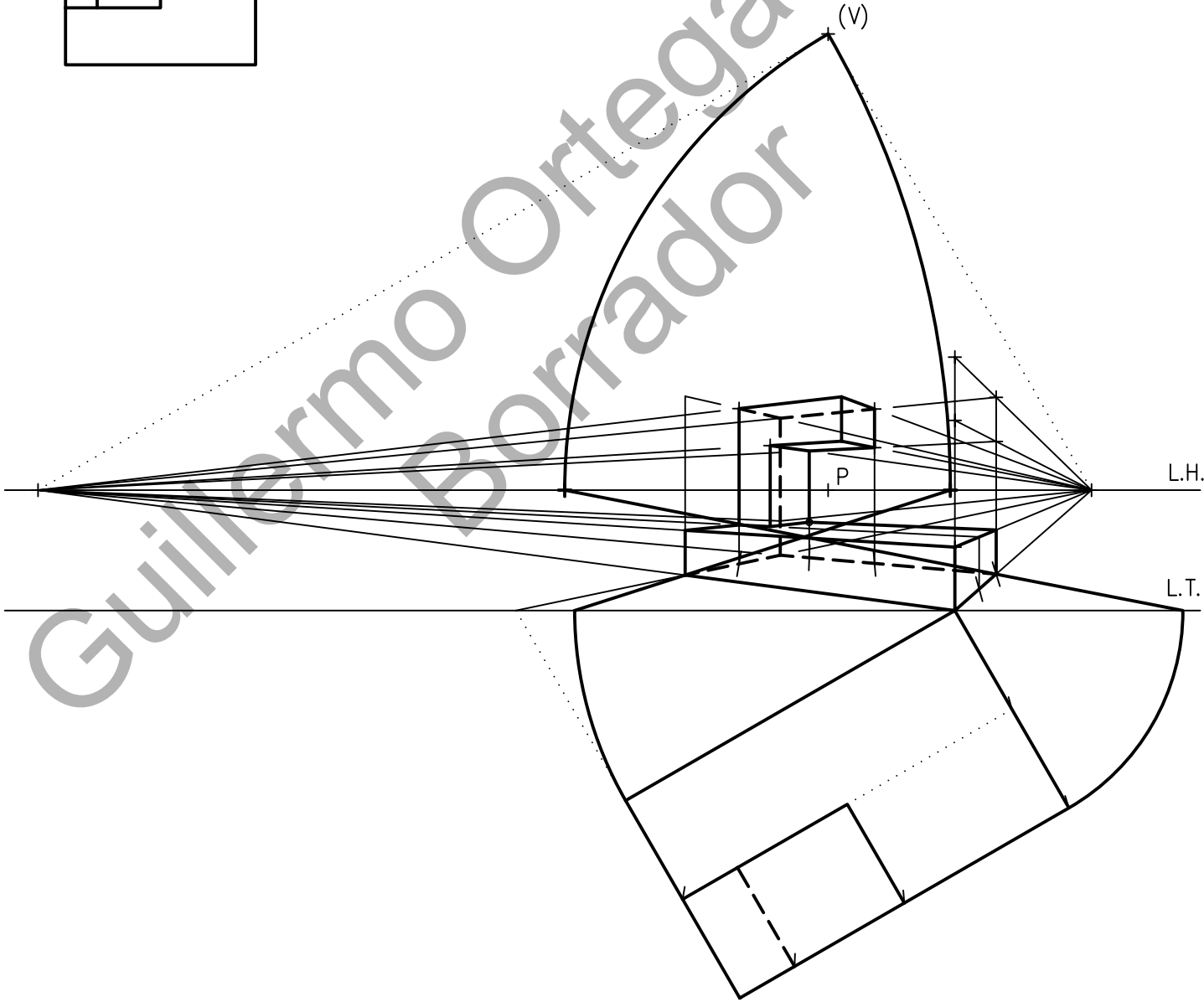
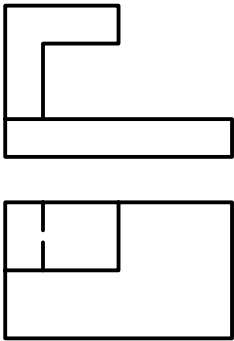

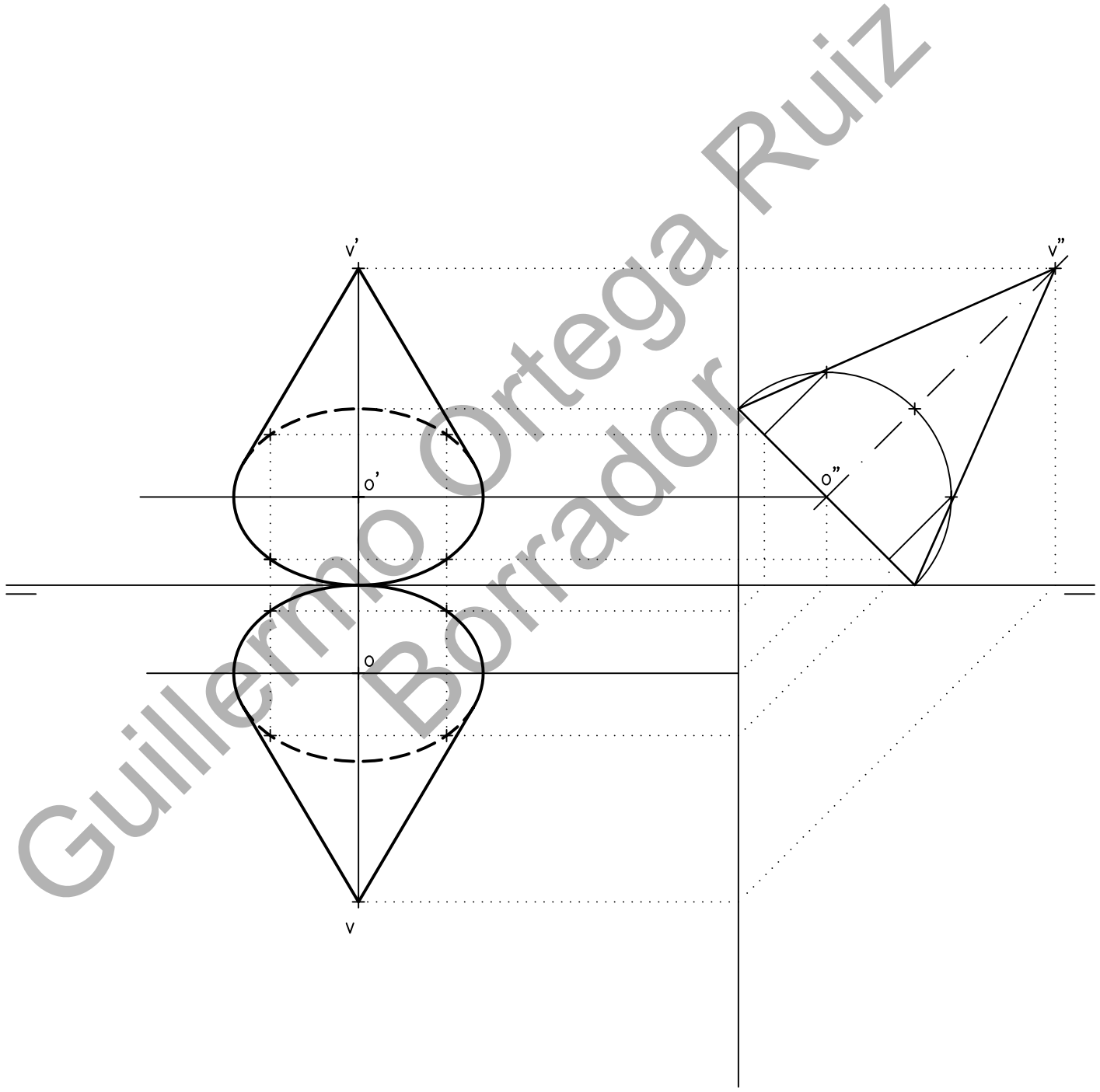

DIBUJO TÉCNICO II

OPCIÓN B. EJERCICIO 2º

P.A.U. Examen de Septiembre 2012

